

תאריך:		תאריך:	שם:	תפקיד:	1	דף מס'
כאישור:	06/05/18	גיא	שרטוט:	4	מתור:	
לביצוע:	06/05/18	גיא	מתכנן:		קנ"מ	
עידכון:1	06/05/18	יוסי	בודק:		קובץ:	
עידכון:2						

המזמין:	מכללת אחווה
שם הפרויקט:	לוח חילוף הספקות
התוכנית:	לוח חדר שרתים
מס" עבודה:	

בן יוסף מהנדסים
תכנון חשמל
 טלפון: 08-8599222 נייד: 050-5489105
 www.ben-yosef.co.il



W : L1.L2.L3.N.PE.400/230VAC.~50HZ.In=250A.Ik=25KA

03 970

Schneider
NSX63F
Micrologic 2.3
Icu=36kA

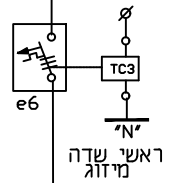

W1 : L1.L2.L3.N.PE.400/230VAC.~50HZ.In=400A.Ik=50KA

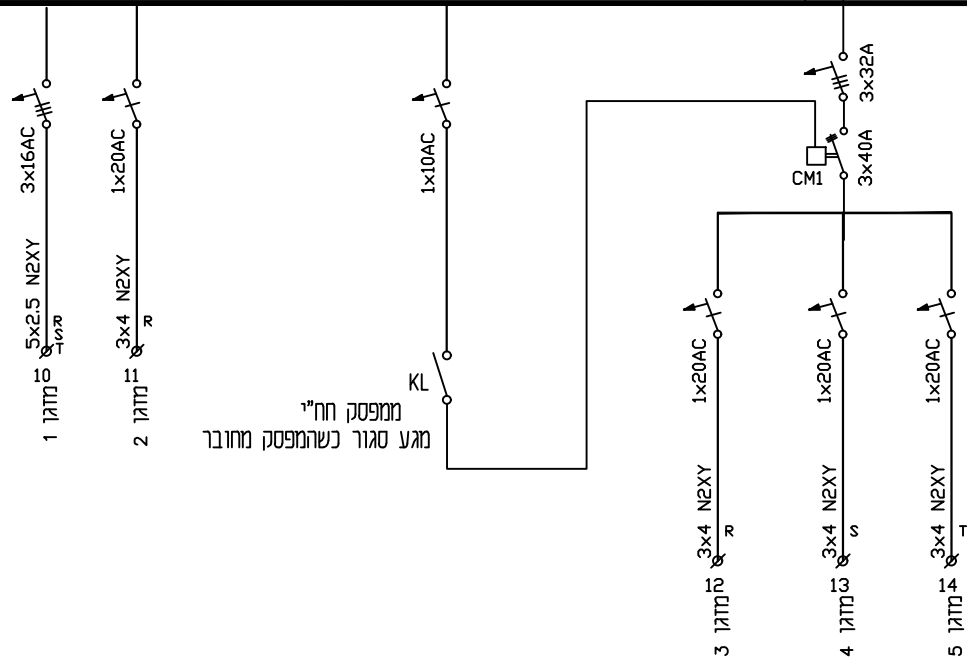

תאריך:		תאריך:	שם:	תפקיד:	2	דף מס"
	כאישור:	06/05/18	גיא	שרטוט:	4	מתור:
	לביצוע:	06/05/18	גיא	מתכנן:		קנ"מ
	עידכון:1	06/05/18	יוסי	בודק:		קובץ:
	עידכון:2					

המזמין: מכללת אחווה
שם הפרויקט: לוח חילוף הספקות
התוכנית: לוח חדר שרתים
מס" עבודה:

בן יוסף מהנדסים
תכנון חשמל
טלפון: 08-8599222 נייד: 050-5489105
www.ben-yosef.co.il

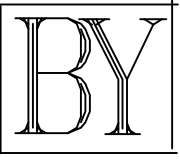

W : L1.L2.L3.N.PE.400/230VAC.~50HZ.In=250A.Ik=25KA

נדף 04

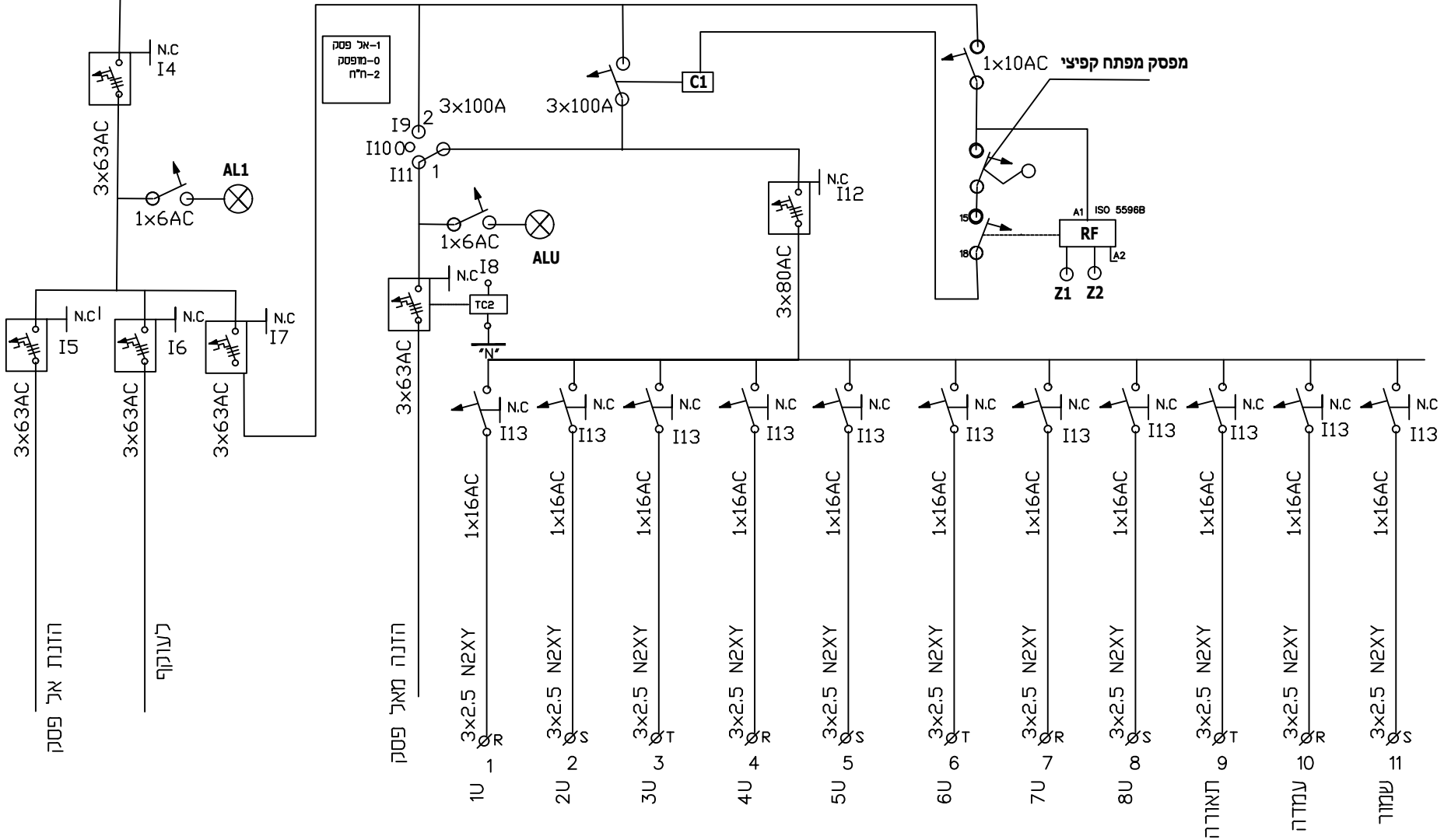

תאריך:		תאריך:	שם:	תפקיד:	3	דף מס"
	כאישור:	06/05/18	גיא	שרטוט:	4	מתור:
	לביצוע:	06/05/18	גיא	מתכנן:		קנ"מ
	עידכון:1:	06/05/18	יוסי	בודק:		קובץ:
	עידכון:2:					

המזמין:	מכללת אחווה
שם הפרויקט:	לוח חילוף הספקות
התוכנית:	לוח חדר שרתים
מס" עבודה:	

בן יוסף מהנדסים
תכנון חשמל
 טלפון: 08-8599222 נייד: 050-5489105
 www.ben-yosef.co.il



W : L1.L2.L3.N.PE.400/230VAC.~50HZ.In=250A.Ik=25KA

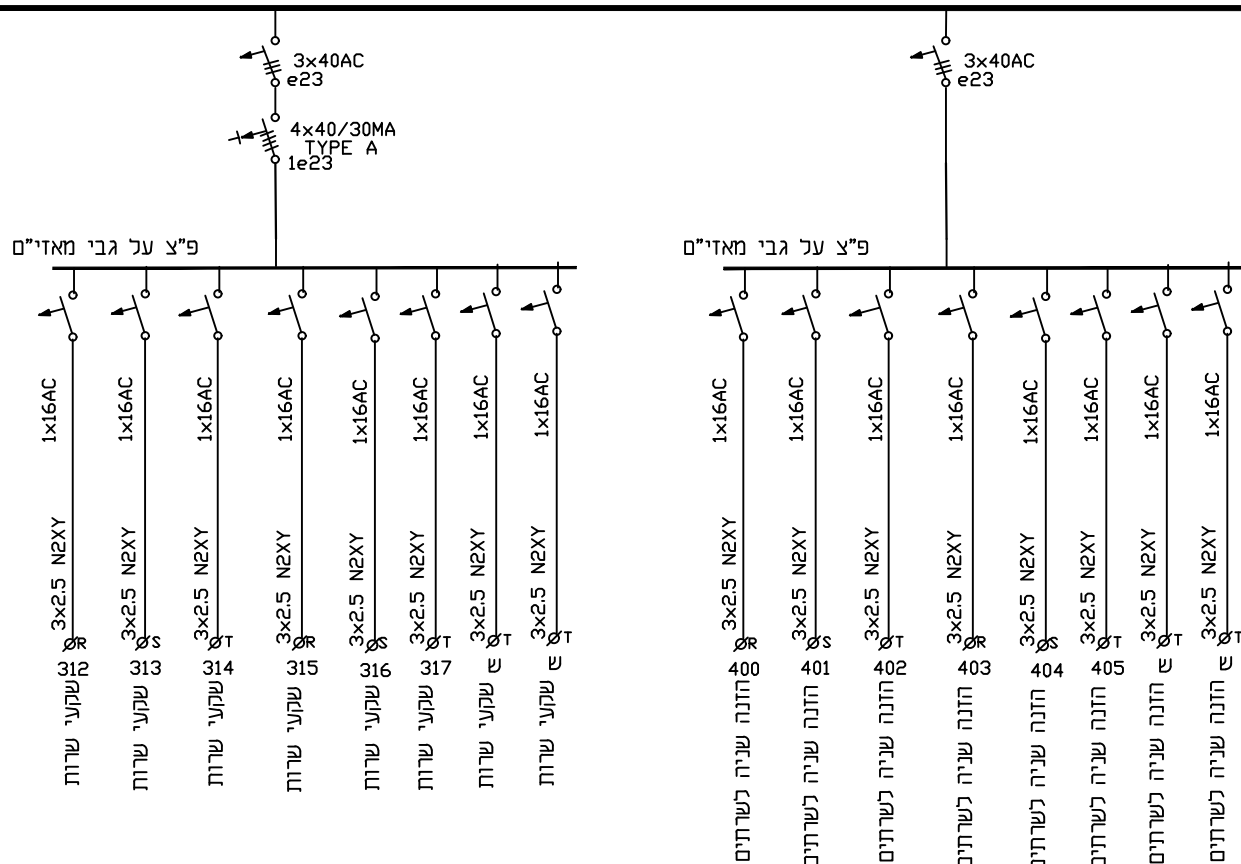

שדה כח בחדר

הזנה שניה לשרתים

דף מס"	4	תפקיד:	שרטט:	שם:	תאריך:	תאריך:
מתור:	4	מתכנן:	גיא	גיא	06/05/18	לאישור:
קובץ:		בודק:	יוסי	יוסי	06/05/18	עידכון: 1
						עידכון: 2

המזמין:	מכללת אחווה
שם הפרויקט:	לוח חילוף הספקות
התוכנית:	לוח חדר שרתים
מס"עבודה:	

בן יוסף מהנדסים
תכנון חשמל
 טלפון: 08-8599222 נייד: 050-5489105
 www.ben-yosef.co.il

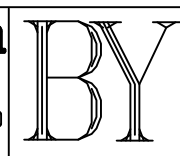

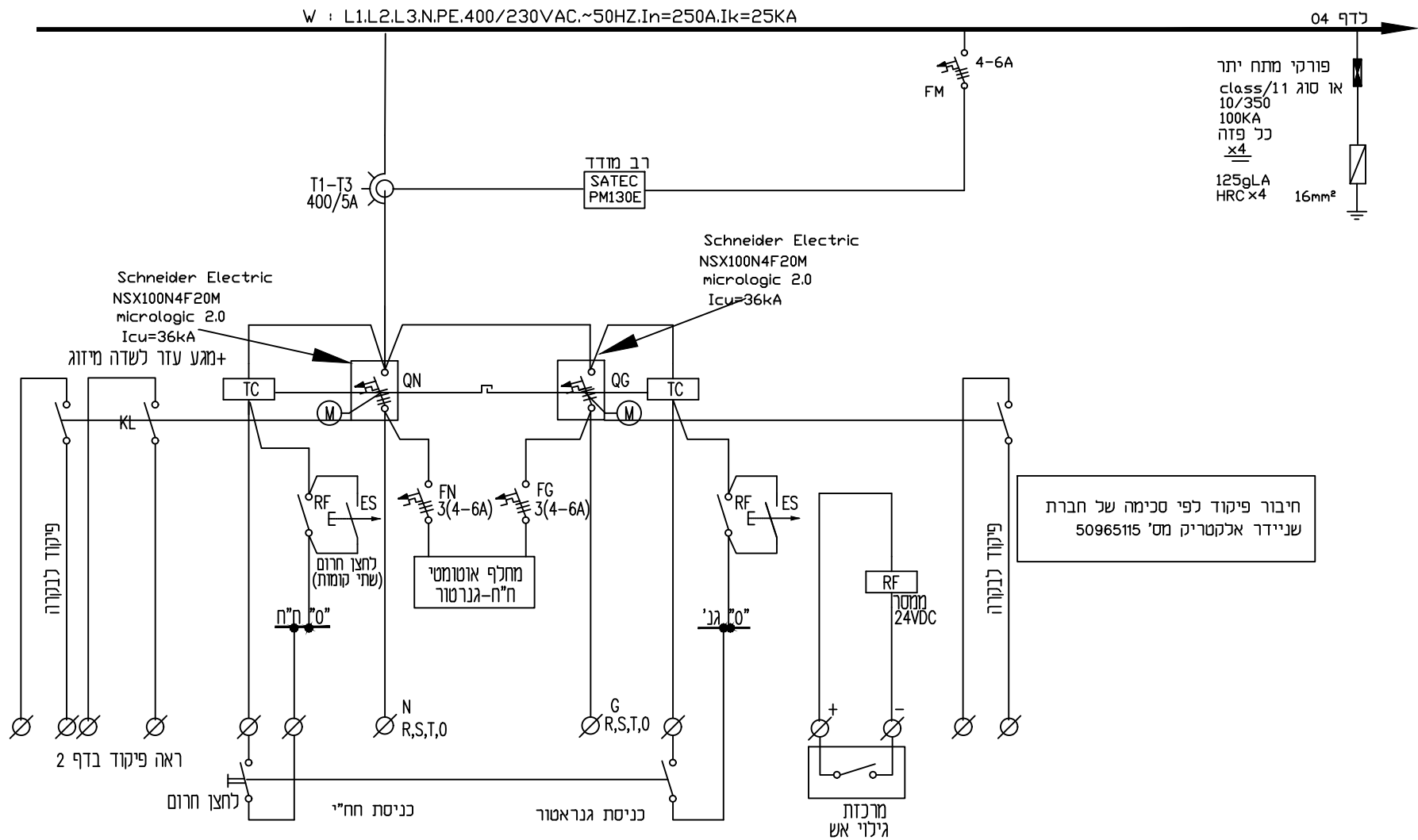

חיבור פיקוד לפי סכימה של חברת שניידר אלקטריק מס' 50965115

תאריך:		תאריך:	שם:	תפקיד:	1	דף מס'
כאישור:	06/05/18	גיא	שרטוט:		2	מתוך:
לביצוע:	06/05/18	גיא	מתכנן:			קנ"מ
עידכון:1:	06/05/18	יוסי	בודק:			קובץ:
עידכון:2:						

המזמין:	מכללת אחווה
שם הפרויקט:	לוח חילוף הספקות
התוכנית:	לוח גנרטור בניין 4
מס' עבודה:	

בן יוסף מהנדסים
תכנון חשמל
 טלפון: 050-5489105 נייד: 08-8599222
 www.ben-yosef.co.il



W : L1.L2.L3.N.PE.400/230VAC.~50HZ.In=250A.Ik=25KA

מדף 02

Schneider
NSX63F
Micrologic 2.3
Icu=36kA



5x16 N2XY

לכווח קומה 2

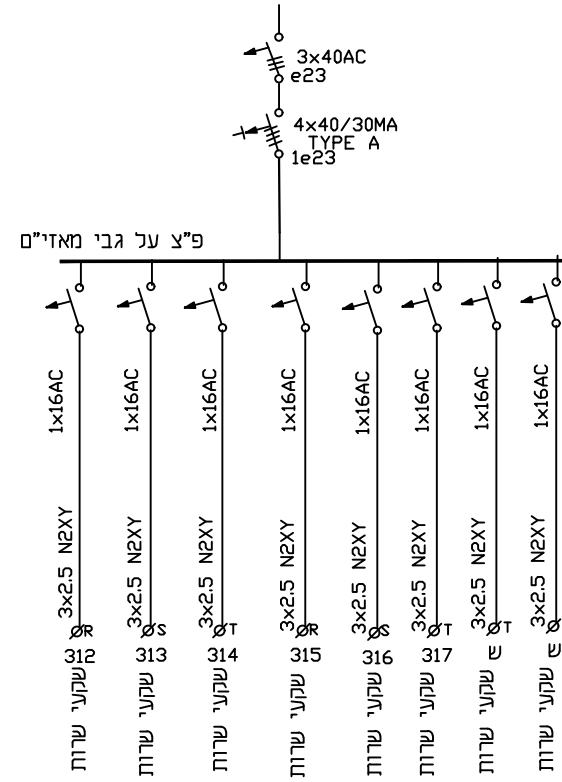

חיבור לצרכנים קומה 1

תאריך:		תפקיד:	2	דף מס"	
לאישור:	06/05/18	שם:	שרטט:	מתור:	2
לביצוע:	06/05/18	גיא	מתכנן:	קנ"מ	
עידכון:1	06/05/18	יוסי	בודק:	קובץ:	
עידכון:2					

המזמין:	מכללת אחווה
שם הפרויקט:	לוח חילוף הספקות
התוכנית:	לוח גנרטור בניין 4
מס" עבודה:	

בן יוסף מהנדסים
תכנון חשמל
 טלפון: 08-8599222 נייד: 050-5489105
 www.ben-yosef.co.il

